

ELEGANT

L'ultime concept de fenêtre



FAIRE AUJOURD'HUI CE QUE DEMAIN SERA

Deceuninck a mis au point une nouvelle série innovante de profilés de fenêtres et portes, résultant de plus de 80 années d'expérience dans l'extrusion et la conception de profilés PVC et composites.

En 2023, Deceuninck France dévoile **Elegant, la fenêtre de demain**. Née de l'écoute des besoins et des souhaits de nos clients et du marché, la gamme de profilés Elegant permet d'ouvrir de nouvelles possibilités pour les fabricants de fenêtres et les architectes. Développée pour le marché français, la nouvelle gamme Elegant est complète, dédiée à la fois au marché du neuf et de la rénovation, allant de l'habitat individuel jusqu'au tertiaire.

En coordination avec le Groupe international Deceuninck, des lignes de co-extrusion dédiées à Elegant sont installées à Roye (80), siège français de l'entreprise créé en 1985. Cet investissement permet notamment à la filiale d'être autonome pour la fabrication de profilés intégrant de la matière recyclée au PVC vierge. Le tout, pour un avenir plus respectueux de l'environnement.

La nouvelle gamme de profilés Elegant répond aux normes du marché et promet de belles prouesses en termes de design, de technologie, d'éco-circularité, de recyclabilité et de performances.

C'est un plaisir de vous faire découvrir cette nouvelle gamme.

Bien cordialement,



Thomas Eyermann
Directeur Général Deceuninck France



Elegant

LA NOUVELLE FENÊTRE 100% CIRCULAIRE AUX LIGNES ÉPURÉES

04 ELEGANT

L'ultime concept de fenêtre

06 ELEGANT, UNE GAMME DE PROFILÉS 100% CIRCULAIRE ET RECYCLABLE

La co-extrusion, c'est bon pour l'environnement

08 ELEGANT, UN DESIGN TENDANCE ET CONTEMPORAIN

Une personnalisation complète

10 ELEGANT, UN CONCENTRÉ DE TECHNOLOGIES

Une technologie hybride unique dans l'ouvrant :
ThermoFibra & un renfort thermique composite
Forthex dans le dormant

13 DÉCOUVRONS ELEGANT, EN DÉTAILS

14 UNE RÉPONSE AUX EXIGENCES DU MARCHÉ

2 solutions de fenêtres, 1 plateforme commune de
dormants

16 POUR LE NEUF ET LA RÉNOVATION, L'HABITAT RÉSIDENTIEL OU TERTIAIRE

18 DES PERFORMANCES EXCEPTIONNELLES

Un confort optimum grâce à une conception
innovante des profilés

28 INSPIRATION

Focus sur les styles et tendances architecturales

30 COLORIS PLAXÉS & TEINTÉS DANS LA MASSE

- Nuancier des coloris plaxés : une gamme de 59 films
- 3 coloris teintés dans la masse

32 COLORIS LAQUÉS DÉCOROC

Une gamme de 16 teintes à la finition unique



Elegant

L'ULTIME CONCEPT DE FENÊTRE

La série de profilés Elegant offre de nombreux arguments différenciants et dont la valeur ajoutée est importante dans le choix du consommateur.

- 100 % éco-circulaire et recyclable
- Design tendance et contemporain
- Un concentré de technologies :
 - Une technologie hybride unique dans l'ouvrant : ThermoFibra
 - Un renfort thermique composite Forthex dans le dormant
- Performances thermiques exceptionnelles
- Finesse des profilés
- Large palette de coloris

«Finesse et élégance du design à tout point de vue.»







Elegant, une gamme de profilés 100% circulaire et recyclable

LA CO-EXTRUSION, C'EST BON
POUR L'ENVIRONNEMENT

L'éco-responsabilité est depuis longtemps dans notre ADN. La co-extrusion est la continuité de notre volonté permanente de développer le recyclage de la matière première et des moyens que nous avons mis en œuvre pour répondre à nos objectifs.

L'utilisation de matériaux recyclés est au cœur de notre engagement responsable et environnemental.

La co-extrusion est un procédé innovant pour la fabrication de profilés de haute qualité. Elle permet de combiner différents matériaux PVC entre l'intérieur et l'enveloppe extérieure du profilé.

Grâce à cette technologie, nos profilés conservent leurs caractéristiques exceptionnelles alliant haute qualité, innovation et durabilité.

«La co-extrusion protège les ressources, évite le gaspillage, diminue la quantité de déchets et donne une seconde vie aux matériaux.»

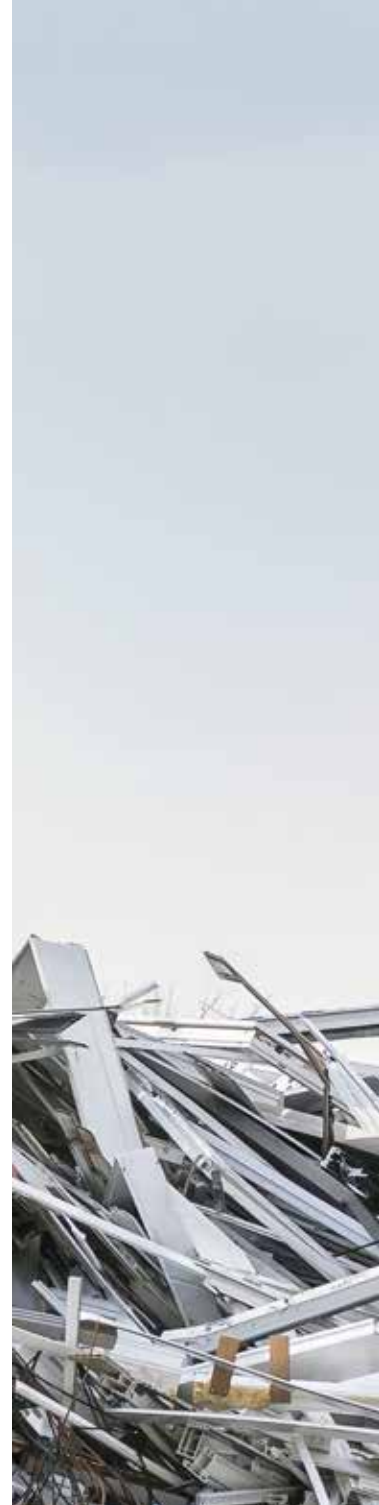

LES PROFILÉS ELEGANT SE
COMPOSENT EN PARTIE DE MATIÈRE
RECYCLÉE ET SONT 100% RECYCLABLES



Usine de recyclage PVC du groupe Deceuninck basée à Diksmude (Belgique)

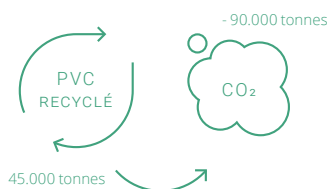

Notre capacité de recyclage annuelle est de 45 000 tonnes qui permet une réduction des émissions de CO₂ équivalant à 90 000 vols allers-retours Paris – New-York.

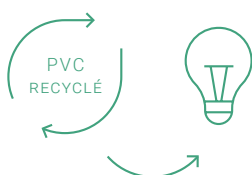

L'énergie consommée pour recycler du PVC est 90 % inférieure à celle qui est nécessaire pour produire du PVC non recyclé.



Le PVC peut être recyclé jusqu'à 10 fois sans perdre ses propriétés mécaniques. En tenant compte d'une durée de vie de 35 ans, le cycle de vie potentiel des matériaux en PVC atteint jusqu'à 350 ans.



Elegant, un design tendance et contemporain

UNE PERSONNALISATION COMPLÈTE

Elegant représente le design minimaliste, sans compromettre la performance. Elle combine les valeurs d'isolation thermique supérieures à des lignes épurées et offre une variété subtile dans le choix du détail.

Avec la gamme Elegant, créez la fenêtre à votre image.

*«Elegant est la
combinaison ultime de
technologie et de design.»*

La gamme Elegant pousse la personnalisation jusque dans le choix des formes de parclose. Associée à cela, une large palette de coloris tendance et une multitude de finitions, lui confèrent un caractère intemporel, indiscutable et original.

Elegant revendique l'aspect épuré de sa ligne et revêt un look minimaliste à faire pâlir l'aluminium.

Finesse des profilés

Elegant sort du cadre habituel de la fenêtre venant souligner les ouvertures de notre habitat. Son design tend à faire oublier sa structure pour laisser plus de place à la lumière. L'épaisseur de joue de feuillure de l'ouvrant de 7 mm dans la version ThermoFibra élargit votre horizon avec finesse.

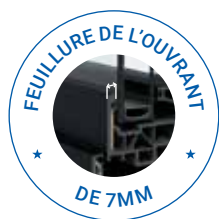

«Un look minimaliste à faire pâlir l'aluminium.»

Une ligne épurée qui va à l'essentiel

Elegant s'inscrit dans la modernité et ne laisse aucune place au superflu. La gamme résulte d'un juste équilibre tant dans le design que dans l'utilisation raisonnée des matériaux. Elle se définit par les termes : discrétion, caractère et formes géométriques marquées.

Une large palette de coloris

Pour répondre aux besoins du marché et anticiper les tendances couleurs, Elegant existe dans de nombreux coloris et en différentes finitions : plaxée, laquée ou teintée dans la masse.

Un design de fenêtre personnalisable tout en subtilité

Deceuninck propose une variété de forme des parclose. La parclose droite pour un design plus saillant arrivant en coupe droite, finition pratiquée dans des menuiseries aluminium. La parclose biaisée pour un design plus englobant permettant une finition en coupe d'onglet (45°), plus communément pratiquée dans les menuiseries bois et PVC. Et la combinaison des deux designs, anguleux et biais, alliant modernité et clair de vitrage optimum. Découvrez ci-dessous les différentes possibilités de design offertes.

PARCLOSE DROITE



PARCLOSE BIAISE



COMBINAISON MIXTE



parclose biaisée

parclose droite



Elegant, un concentré de technologies

UNE TECHNOLOGIE HYBRIDE UNIQUE DANS L'OUVRANT : THERMOFIBRA & UN RENFORT THERMIQUE COMPOSITE FORTHEX DANS LE DORMANT

En s'appuyant sur le concept exclusif d'introduction de fibre de verre continue dans le profilé lui-même, Deceuninck garantit le meilleur rapport robustesse, performance et écologie.

Inscrit dans la dynamique des valeurs environnementales du groupe, ce matériau est 100% recyclable.

01

La technologie ThermoFibra

Elegant ThermoFibra combine de la fibre de verre continue au PVC dans l'ouvrant lors de l'extrusion.

02

Le renfort thermique Forthex

Pour le dormant, le choix s'est porté sur un renfort thermique à base de mousse PVC dure renforcée par du fil d'acier, qui améliore non seulement les valeurs d'isolation mais aussi la sécurité. Ce renfort Forthex plus léger et plus facile à travailler augmente le confort physique de l'installateur de fenêtre lors de la pose.

*Associée au dormant renforcé Forthex,
Elegant est la seule solution sans acier du marché.
Et ceci, quelles que soient la couleur et la dimension.*



LE SAVIEZ VOUS ?

Les ouvrants Elegant ThermoFibra Infinity contiennent 200 000 mètres de fibres de verre par mètre de profilé.

Découvrons Elegant, en détails

Les pages suivantes vous font découvrir
cette nouvelle gamme et vous présentent les
combinaisons proposées pour le marché français.

Les séries Elegant bénéficieront de l'ensemble des
agrémentations de l'avis technique du CSTB (Centre
Scientifique et Technique pour le Bâtiment).

CSTB
le futur en construction



Une réponse aux exigences du marché

2 SOLUTIONS DE FENÊTRES,
1 PLATEFORME COMMUNE DE DORMANTS

La série de profilés Elegant est conçue à partir du nouveau module iCOR, qui permet de combiner deux designs d'ouvrants aux différentes profondeurs de dormant. Un seul et même dormant sert de base à différents designs d'ouvrants. Les deux modèles sont dénommés Elegant Infinity et Elegant ThermoFibra Infinity.

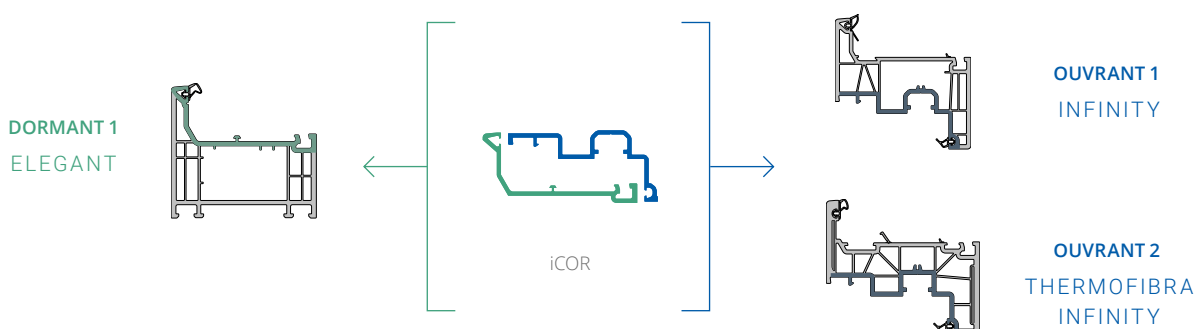
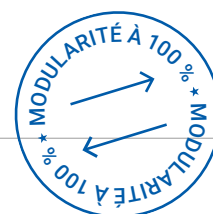

ELEGANT
INFINITY



ELEGANT
THERMOFIBRA
INFINITY





Pour le neuf et la rénovation, l'habitat résidentiel ou tertiaire

DORMANTS MONOBLOCS ET NOEUDS CENTRAUX

Quelque soit la méthode de pose, en neuf ou en rénovation, Deceuninck a une solution. En développant une gamme complète de dormants monoblocs, Deceuninck propose la réponse aux différents types d'isolation intérieure existants, dont les épaisseurs peuvent aller jusqu'à 200 mm.

OUVRANT MINI-Z

Deceuninck a développé un profilé nommé mini-z, composé d'une masse de PVC réduite. Il optimise au maximum le clair de vitrage.

DORMANTS MONOBLOCS

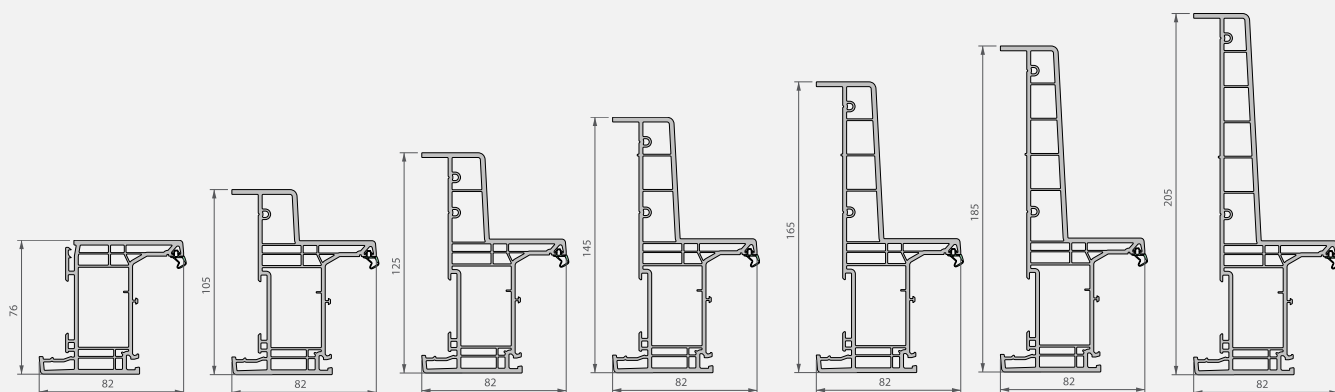

NŒUDS CENTRAUX

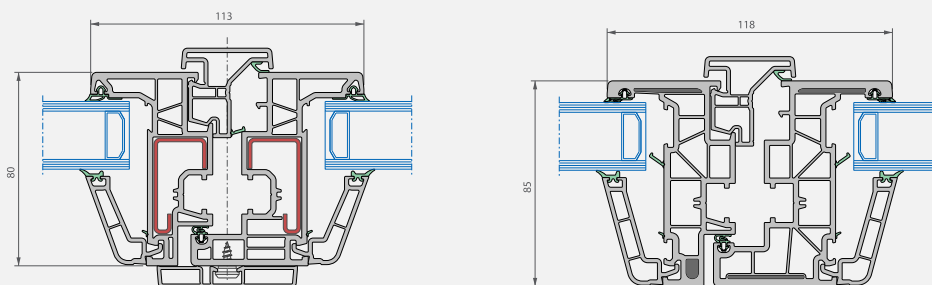

Des performances exceptionnelles

UN CONFORT OPTIMUM GRÂCE À UNE CONCEPTION INNOVANTE DES PROFILÉS

Plus fin et tout aussi efficient, ce design contemporain ne peut exister au détriment de la performance. Raison pour laquelle Deceuninck intègre sa technologie unique ThermoFibra et Forthex dans les profilés de la nouvelle gamme. Naturellement renforcée par sa composition en fibre de verre, la version ThermoFibra fait disparaître tout pont thermique et révèle son côté hybride offrant un niveau de performances thermiques et acoustiques excellent.

La seconde version, dénommée Elegant Infinity, équipée de renforts acier dans le dormant et l'ouvrant, offre un niveau de performances répondant aux attentes du marché et aux critères d'éligibilité des aides gouvernementales (selon conditions sur impots.gouv.fr).

«Des solutions performantes au-delà des exigences de la RT 2020.»

Fenêtres Elegant

THERMOFIBRA
INFINITY

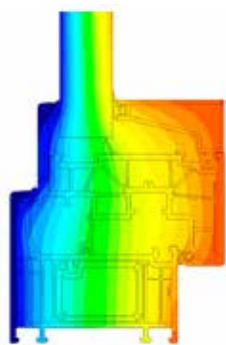

Calculs suivant ISO 1241-2,
dimensions (l x h): 1250 x 1480 mm
et vitrage Ug = 0,6 W/m².K.

INFINITY

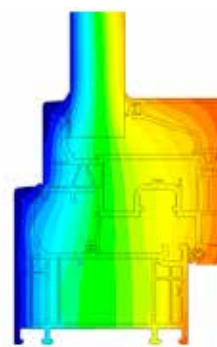

Calculs suivant ISO 10077-2,
dimensions (l x h): 1250 x 1480 mm
et vitrage Ug = 1 W/m².K.

Elegant ThermoFibra Infinity

L'ALLIANCE PARFAITE DE LA
TECHNOLOGIE HYBRIDE ET DU DESIGN

Associant un design en retrait et une géométrie extrêmement épurée, ce modèle premium peut être posé dans les projets immobiliers les plus divers. L'ouvrant est pourvu de fibres de verre structurelles. La lèvre de vitrage simple de 7 mm est unique et caractéristique. Combiné aux renforts composites Forthex dans le dormant, l'ouvrant sans acier assure une performance exceptionnelle.

CARACTÉRISTIQUES TECHNIQUES	Elegant ThermoFibra Infinity
Profondeur de construction du dormant	76 mm
Profondeur de construction de l'ouvrant	85 mm
Type d'ouvrant	en retrait
Hauteur de feuillure	25 mm
Épaisseur de la lèvre de vitrage du dormant	9 mm
Hauteur de feuillure de l'ouvrant	23 mm
Épaisseur de la lèvre de vitrage de l'ouvrant	7 mm
Épaisseurs de vitrage possible des dormants	10-52 mm
Épaisseurs de vitrage possible des ouvrants	22-54 mm (avec cale monobloc 5283)
Vitrage collé	non compatible
Système de joints	double joint de frappe + joint central en option joints soudés à onglets
Valeur Uf dormant/ouvrant (W/m ² .K)	à partir de 1,1*
Valeur Uw (W/m ² .K)	à partir de 0,7*

* Hot box suivant ISO 12412-2, dimensions (l × h): 1250 x 1480 mm et vitrage Ug = 0,6 W/m².K

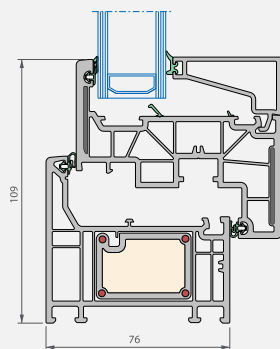

Coupe verticale

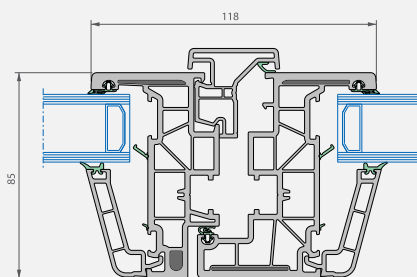

Coupe horizontale

Elegant Infinity

L'INCONTOURNABLE !

Design en retrait classique associé à une géométrie minimaliste. Elegant Infinity est pourvu de profilés 6 chambres dans le dormant et l'ouvrant, pour un confort optimal. Ce modèle va à l'essentiel.

CARACTÉRISTIQUES TECHNIQUES	Elegant Infinity
Profondeur de construction du dormant	76 mm
Profondeur de construction de l'ouvrant	80 mm
Type d'ouvrant	en retrait
Hauteur de feuillure	25 mm
Épaisseur de la lèvre de vitrage du dormant	9 mm
Hauteur de feuillure de l'ouvrant	23 mm
Épaisseur de la lèvre de vitrage de l'ouvrant	9 mm
Épaisseurs de vitrage possible des dormants	10-52 mm
Épaisseurs de vitrage possible des ouvrants	14-48 mm (avec cale monobloc 17276)
Vitrage collé	non compatible
Système de joints	double joint de frappe + joint central en option joints soudés à onglets
Valeur Uf dormant/ouvrant (W/m ² .K)	à partir de 1,2*
Valeur Uw (W/m ² .K)	à partir de 1,1*

* Calcul suivant ISO 10077-2, dimensions (l x h): 1250 x 1480 mm et vitrage Ug = 1 W/m².K

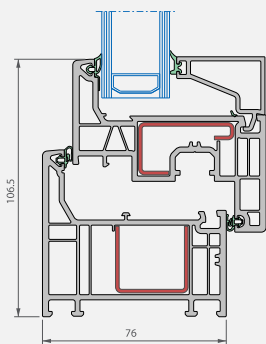

Coupe verticale

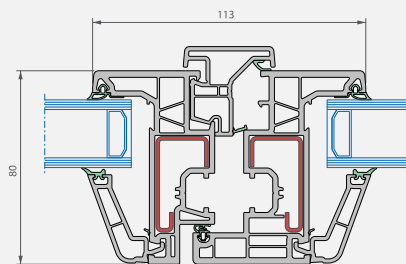

Coupe horizontale

Elegant ThermoFibra Infinity

LE MEILLEUR POUR VOS
PORTES D'ENTRÉE

En intégrant la technologie hybride ThermoFibra, Deceuninck a mis au point des profilés de porte qui renforcent votre sécurité, votre sensation de confort et de tranquillité d'esprit. Concernant la quincaillerie, les panneaux de porte et les vitrages, il est possible d'intégrer des épaisseurs jusqu'à 54 mm.

CARACTÉRISTIQUES TECHNIQUES	Elegant ThermoFibra Infinity
Profondeur de construction du dormant	76 mm
Profondeur de construction de l'ouvrant	85 mm
Type d'ouvrant	en retrait
Hauteur de feuillure	25 mm
Épaisseur de la lèvre de vitrage du dormant	9 mm
Hauteur de feuillure de l'ouvrant	23 mm
Épaisseur de la lèvre de vitrage de l'ouvrant	7 mm
Épaisseurs de vitrage possibles des dormants	10-52 mm
Épaisseurs de vitrage possibles des ouvrants	22-54 mm
Vitrage collé	non compatible
Système de joints	double joint de frappe + joint central en option joints soudés à onglets
Valeur Uf section seuil (W/m ² .K)	à partir de 1,5*
Valeur Uf dormant/ouvrant (W/m ² .K)	à partir de 0,99*
Valeur Uf (W/m ² .K)	1,1 W/m ² .K**
Valeur Ud (W/m ² .K)	0,85 W/m ² .K**

* Calcul suivant ISO 10077-2 avec remplissage de 36 mm

** Suivant porte dimension (l x h): 950 x 2150 mm, Ug = 0.6 W/m2.K

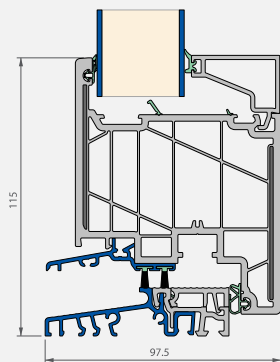

Coupe verticale

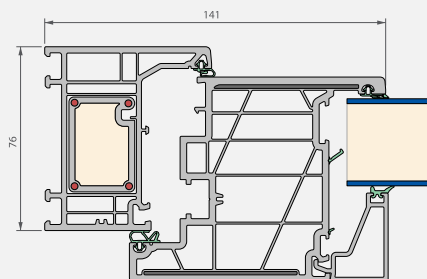

Coupe horizontale

Elegant Infinity

ENTREZ,
VOUS ETES CHEZ VOUS

La porte **Elegant Infinity** est compatible avec tous les types de quincaillerie de sécurité et est facilement combinable avec les panneaux de porte et vitrages les plus divers. Épaisseurs jusqu'à 48 mm possibles.

CARACTÉRISTIQUES TECHNIQUES	Elegant Infinity
Profondeur de construction du dormant	76 mm
Profondeur de construction de l'ouvrant	80 mm
Type d'ouvrant	en retrait
Hauteur de feuillure	25 mm
Épaisseur de la lèvre de vitrage du dormant	9 mm
Hauteur de feuillure de l'ouvrant	23 mm
Épaisseur de la lèvre de vitrage de l'ouvrant	9 mm
Épaisseurs de vitrage possibles des dormants	10-52 mm
Épaisseurs de vitrage possibles des ouvrants	14-48 mm
Vitrage collé	non compatible
Système de joints	double joint de frappe + joint central en option joints soudés à onglets
Valeur Uf section seuil (W/m ² .K)	à partir de 1,8*
Valeur Uf dormant/ouvrant (W/m ² .K)	à partir de 1,3*
Valeur Uf (W/m ² .K)	1,4 W/m ² .K**
Valeur Ud (W/m ² .K)	0,99 W/m ² .K**

* Calcul suivant ISO 10077-2 avec remplissage de 36 mm

** Suivant porte dimensions (l x h): 950 x 2150 mm, Ug = 0.6 W/m2.K

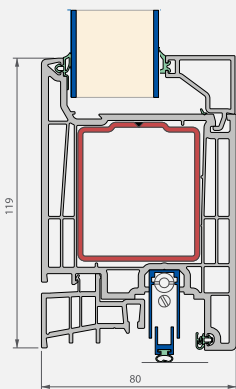

Coupe verticale

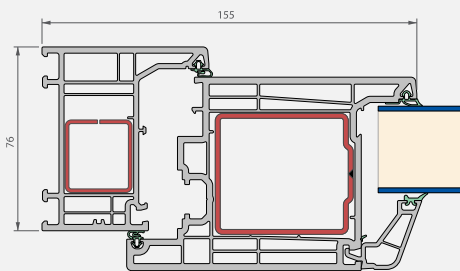

Coupe horizontale



Inspiration

FOCUS SUR LES STYLES
ET TENDANCES ARCHITECTURALES

Lors du développement d'Elegant, nous nous sommes également intéressés à l'aspect et à la texture du produit, et notamment à l'amélioration de la perception du profilé PVC. Nous avons créé un design contemporain soigneusement étudié et avons sélectionné une gamme de coloris modernes, tendance, et parfaitement assortis.

Elegant une gamme haute en couleur

Pour une personnalisation complète Deceuninck a développé de nouvelles couleurs dans l'air du temps, vous proposant ainsi une large palette soigneusement étudiée pour s'intégrer parfaitement dans le paysage (à votre habitat et vos choix). Quelque soit votre région, votre style architectural ou bien que votre environnement soit urbain ou rural, en neuf ou en rénovation : Deceuninck vous offre la liberté d'exprimer vos envies à travers ses coloris.

Deceuninck propose une garantie XXL de la tenue des coloris, suivant la version et la finition couleurs.







Coloris plaxés & teintés dans la masse





NUANCIER DES COLORIS PLAXÉS :
UNE GAMME DE 59 FILMS

La vaste gamme de couleurs convient à tous les styles et à tous les goûts. Les couleurs sont divisées en 4 catégories : effets bois naturels, bois colorés, films lisses et métalliques.

Les profilés sont revêtus d'un film acrylique résistant aux UV. Cette finition permet de donner aux menuiseries l'aspect du bois naturel, ou du bois peint... sans la contrainte de la peinture annuelle.



3 COLORIS TEINTÉS
DANS LA MASSE

	RÉF. 003 - RAL ± 9016 BLANC SIGNALISATION
	RÉF. 007 - RAL ± 7047 GRIS
	RÉF. 015 - RAL ± 1015 BEIGE

EFFETS BOIS NATURELS

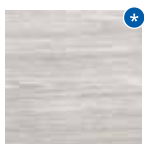

RÉF. 042
- WOODEC CHÊNE SHEFFIELD ALPIN

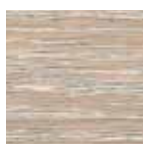

RÉF. 694
- CHÊNE CLAIR SHEFFIELD

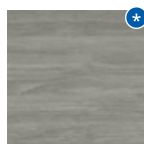

RÉF. 036
- WOODEC CHÊNE SHEFFIELD BÉTON



RÉF. 143
- CÈDRE GRIS

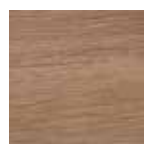

RÉF. 047
- WOODEC CHÊNE TURNER MALT



RÉF. 145
- CHÊNE IRLANDAIS



RÉF. 109
- CERISIER SAUVAGE



RÉF. 146
- MERISIER

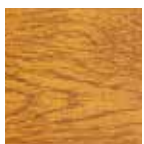

RÉF. 110
- CHÊNE OR



RÉF. 623
- PIN D'ORÉGON

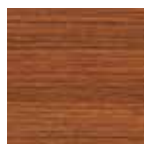

RÉF. 402
- DOUGLAS RAYÉ



RÉF. 663
- NOYER SORRENTO BALSAMICO

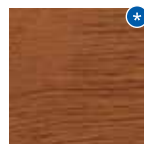

RÉF. 346
- WOODEC CHÊNE TURNER WALNUT

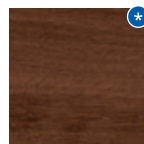

RÉF. 342
- WOODEC CHÊNE TURNER TOFFEE



RÉF. 144
- MACORÉ



RÉF. 026
- AÇAJOU (SAPELI)

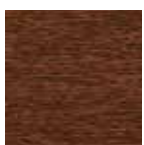



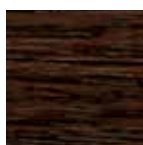







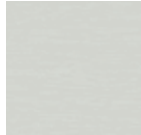

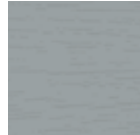

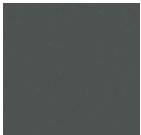
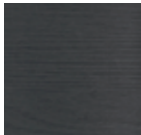

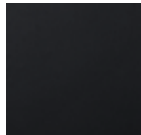
RÉF. 154
- NOYER









RÉF. 025
- CHÊNE FONCÉ

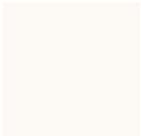

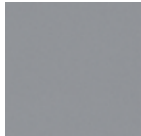

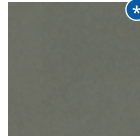
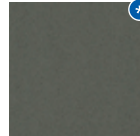
EFFETS BOIS COLORÉS

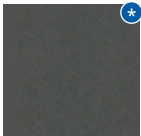
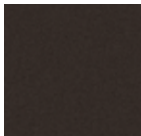
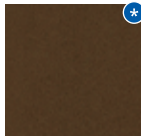
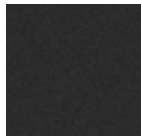
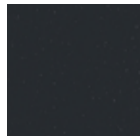
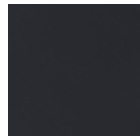
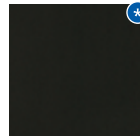
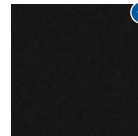
							
RÉF. 100 - RAL ± 9016 BLANC CRISTALLIN	RÉF. 019 - RAL ± 9010 BLANC PUR	RÉF. 096 - RAL ± 9001 BLANC CRÈME	RÉF. 907 - RAL ± 7035 GRIS CLAIR	RÉF. 665 - RAL ± 7038 GRIS AGATE	RÉF. 004 - RAL ± 7001 GRIS	RÉF. 114 - RAL ± 7023 GRIS BÉTON	RÉF. 068 - RAL ± 7039 GRIS QUARTZ
							
RÉF. 667 - RAL ± 7012 GRIS BASALTE	RÉF. 686 - RAL ± 7016 GRIS ANTHRACITE STYLO	RÉF. 072 - RAL ± 7016 GRIS ANTHRACITE	RÉF. 341 - GRIS ANTHRACITE +	RÉF. 008 - RAL ± 8022 BRUN CHOCOLAT	RÉF. 085 - VERT MONUMENT	RÉF. 690 - RAL ± 9011 NOIR GRAPHITE STYLO	RÉF. 012 - BRUN NOIR
							
RÉF. 076 - RAL ± 3005 ROUGE VIN	RÉF. 079 - RAL ± 5011 BLEU ACIER	RÉF. 006 - RAL ± 6009 VERT SAPIN					

FILMS LISSES

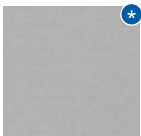
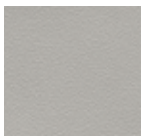
							
RÉF. 358 - RAL ± 9010 BLANC MAT	RÉF. 625 - RAL ± 7004 GRIS SIGNALISATION FINESSE	RÉF. 651 - RAL ± 7001 GRIS FINESSE	RÉF. 649 - MOONDANCE FINESSE	RÉF. 911 - RAL ± 7039 GRIS ALUMINIUM FINESSE	RÉF. 627 - RAL ± 7039 GRIS QUARTZ MAT	RÉF. 657 - RAL ± 7012 GRIS BASALTE MAT	RÉF. 628 - RAL ± 7012 GRIS BASALTE FINESSE
							
RÉF. 678 - RAL ± 7015 GRIS ARDOISE MAT	RÉF. 044 - GRIS TERRE D'OMBRE MAT	RÉF. 347 - BRUN SÉPIA MAT	RÉF. 103 - RAL ± 7016 GRIS ANTHRACITE MAT	RÉF. 048 - RAL ± 7016 GRIS ANTHRACITE FINESSE	RÉF. 023 - GRIS ANTHRACITE FINESSE +	RÉF. 124 - RAL ± 7021 GRIS FONCÉ MAT	RÉF. 043 - RAL ± 9011 NOIR GRAPHITE MAT

FILMS MÉTALLIQUES

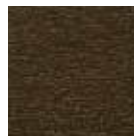
					
RÉF. 658 - ALUMINIUM METBRUSH	RÉF. 925 - BLANC ALUMINIUM	RÉF. 116 - PYRITE	RÉF. 184 - ALUX ALUMINIUM GRIS	RÉF. 653 - ALUX DB 703	RÉF. 138 - BRONZE

* Nouveaux coloris.



Coloris laqués Décoroc



UNE GAMME DE 16 TEINTES
À LA FINITION UNIQUE

Décoroc est un procédé exclusif de revêtement, donnant aux profilés un aspect satiné et une texture grainée agréable à l'oeil et au toucher.

Cette finition protège des éléments extérieurs et offre une haute stabilité chromatique. De plus, elle dispose d'autres avantages :

- n'attire pas la poussière et nécessite peu d'entretien
- résistance extrême aux rayures
- élasticité et résistance aux chocs élevées
- stabilité des couleurs garantie



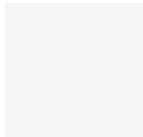

RÉF. 003
- RAL ± 9016
BLANC
SIGNALISATION

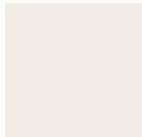

RÉF. 096
- RAL ± 9001
BLANC CRÈME



RÉF. 078
- RAL ± 1015
IVOIRE CLAIRE



RÉF. 908
- RAL ± 9006
ALUMINIUM
BLANC



RÉF. 909
- RAL
± D 085 60 10
BALMORAL*



RÉF. 935
- RAL ± 7030
GRIS PIERRE



RÉF. 910
- RAL ± 7023
GRIS BÉTON



RÉF. 068
- RAL ± 7039
GRIS QUARZ



RÉF. 901
- RAL ± 7031
GRIS BLEU



RÉF. 067
- RAL ± 7022
GRIS TERRE
D'OMBRE



RÉF. 937
- RAL ± 7011
GRIS FER



RÉF. 076
- RAL ± 3005
ROUGE VIN



RÉF. 934
- RAL ± 7021
GRIS NOIR



RÉF. 072
- RAL ± 7016
GRIS ANTHRACITE



RÉF. 079
- RAL ± 5011
BLEU ACIER



RÉF. 955
- RAL ± 9011
NOIR GRAPHITE







BUILDING A SUSTAINABLE HOME

Grâce à des designs et des processus de production innovants, nous offrons les solutions les plus durables en matière de fenêtres, de portes et de profilés bâtiments pour les clients d'aujourd'hui et les générations de demain.

deceuninck

Deceuninck SAS • Zone Industrielle • Impasse des Bleuets • F-80700 Roye
T +33 (0)3 22 876 666 • deceuninck.sa@deceuninck.com • www.deceuninck.fr

VOTRE PARTENAIRE DECEUNINCK

Les partenaires Deceuninck certifiés font partie d'un réseau de distributeurs qui s'engagent à fournir un travail de qualité. Le réseau vous garantit une installation correcte et un service client de haute tenue, une plus-value indéniable pour votre produit Deceuninck.

PUT YOUR STAMP HERE